

**LEGENDA**

<span style="color: yellow;">■</span>	ÁGUA FRIA
<span style="color: red;">■</span>	COMBATE A INCÊNDIO

- NOTAS**
- 1) As tubulações de água fria serão do tipo PVC soldável.
  - 2) As tubulações de combate à incêndio serão de aço galvanizado.
  - 3) Todos os ambientes terão um registro para manutenção.

<b>PREFEITURA DO MUNICÍPIO DE LEME</b>			
SECRETARIA DE OBRAS E PLANEJAMENTO URBANO			
OBRA: CRECHE DO JARDIM ANGÉLICA			
ENGENHEIRO: R. JOÃO DENÓFRIO X R. JOÃO GONÇALVES - JD ANGÉLICA			
DISCIPLINA: PROJETO HIDRÁULICO			
TÍTULO: ÁGUAS FRIA E COMBATE A INCÊNDIO - PLANTA			
RESPONSÁVEL: FERNANDO C. BERGAMIN	ART/RRT: ---	DATA: 07/10/2025	FOLHA: 01/11
ESCALA: 1:75	REVISÃO: INICIAL		

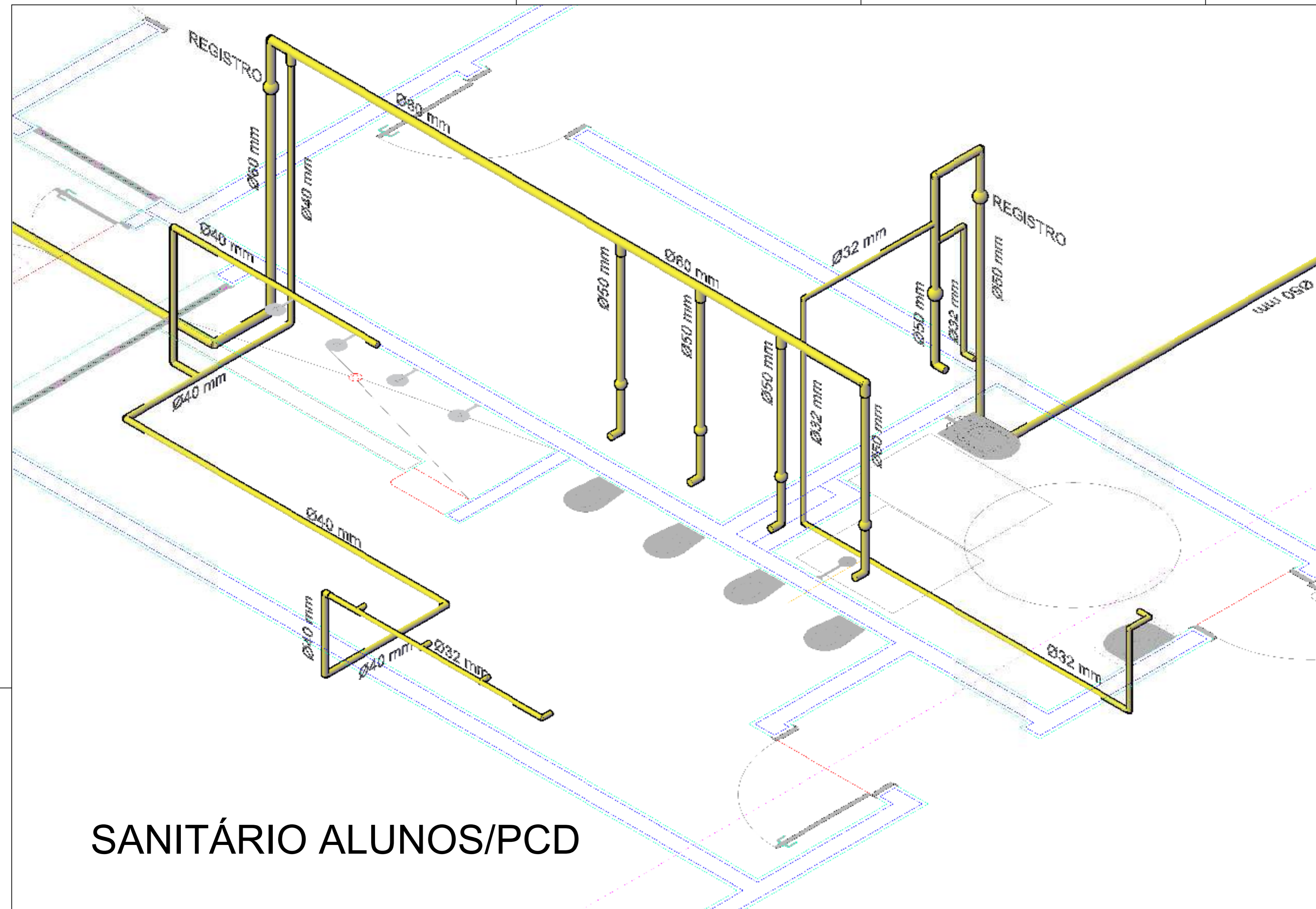

SANITÁRIO ALUNOS/PCD

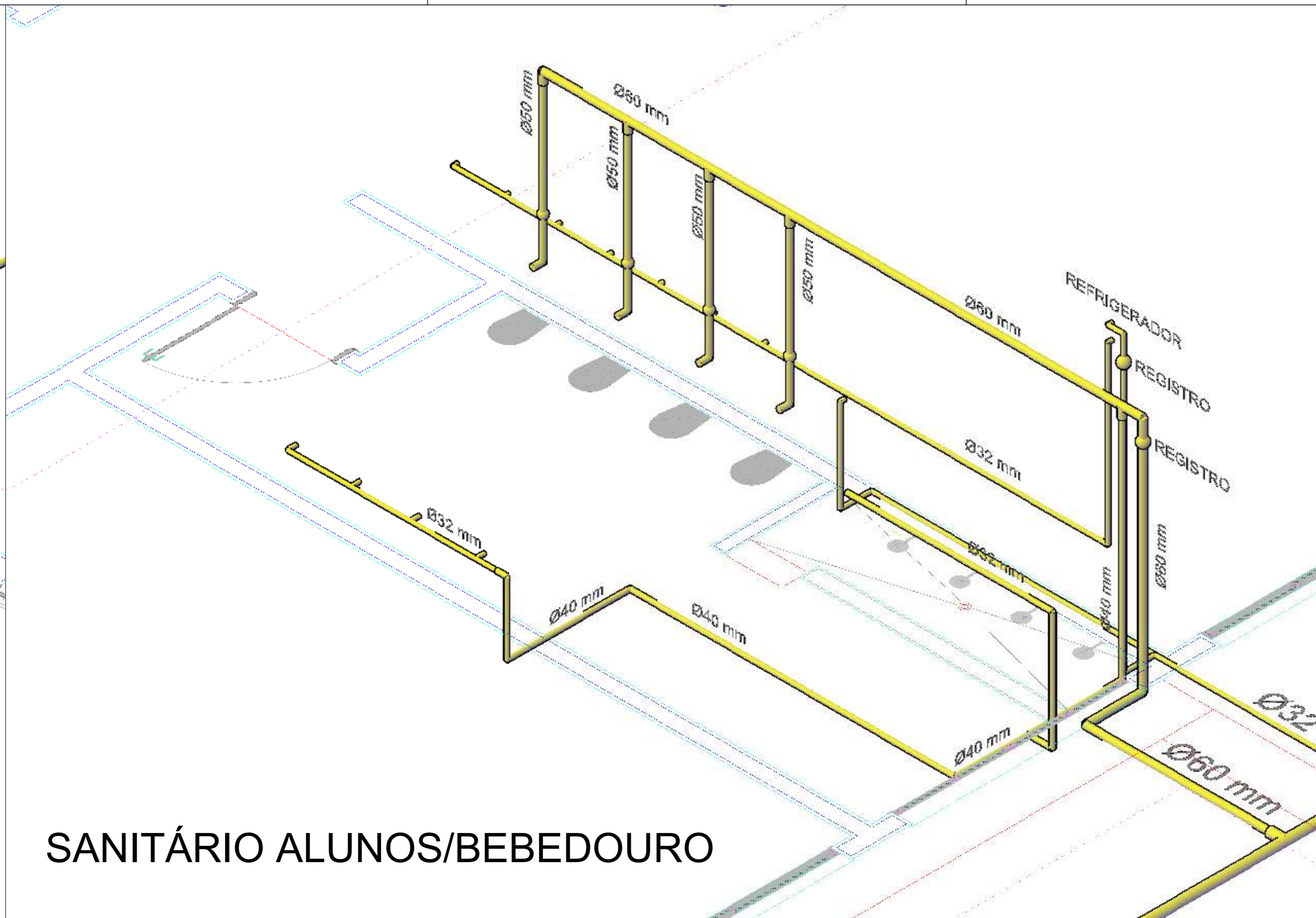

SANITÁRIO ALUNOS/BEBEDOURO

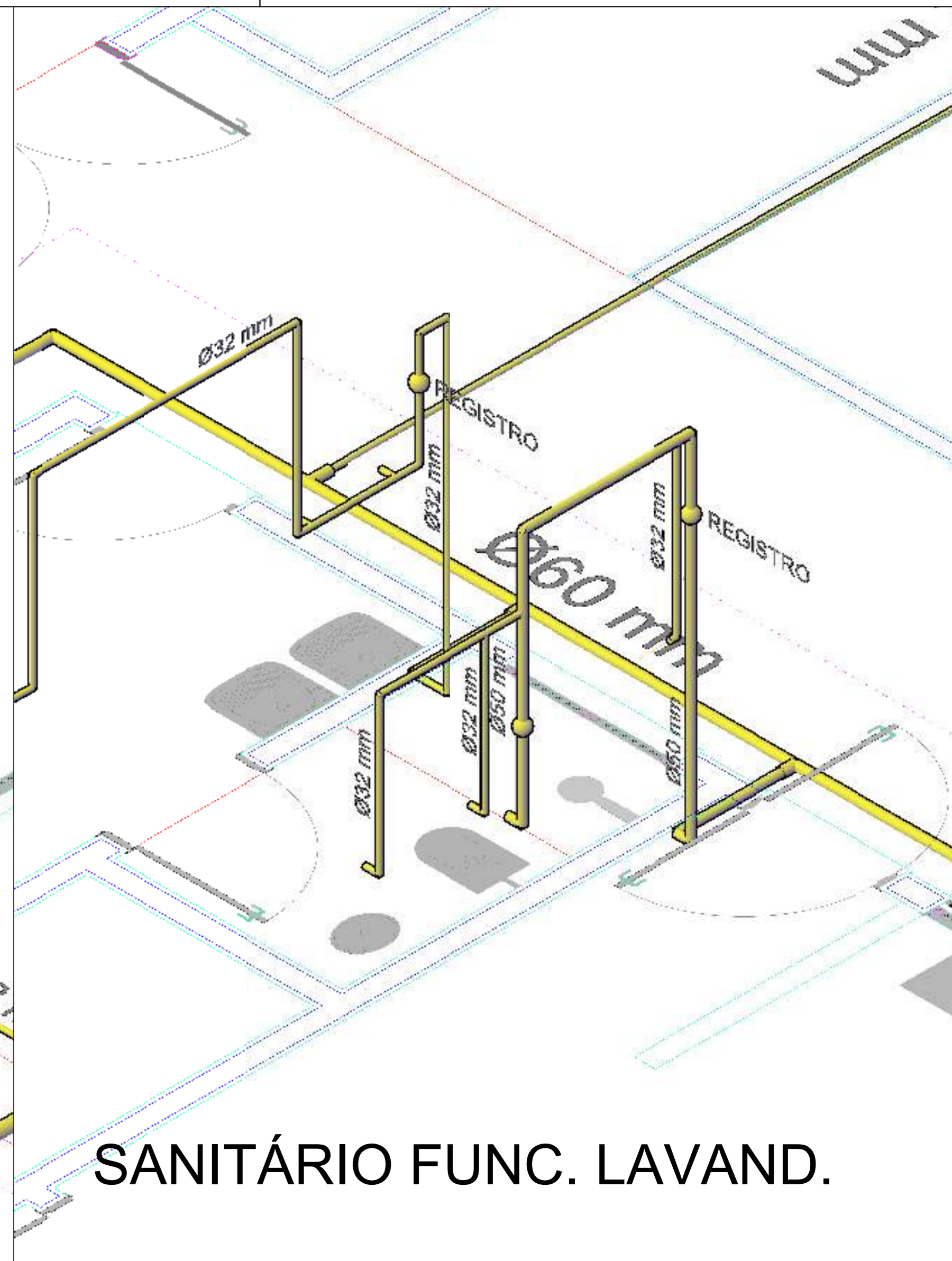

SANITÁRIO FUNC. LAVAND.

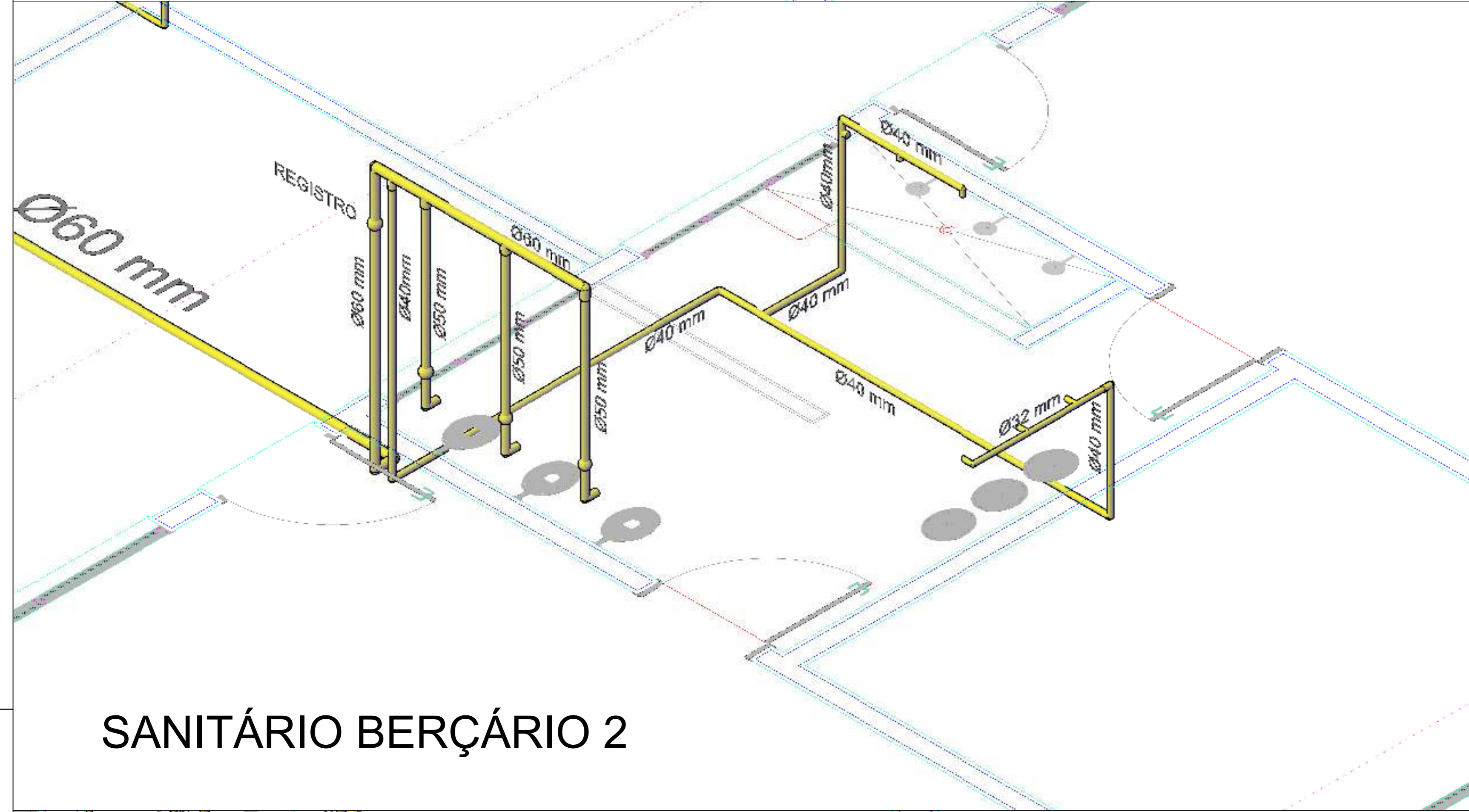

SANITÁRIO BERÇÁRIO 2

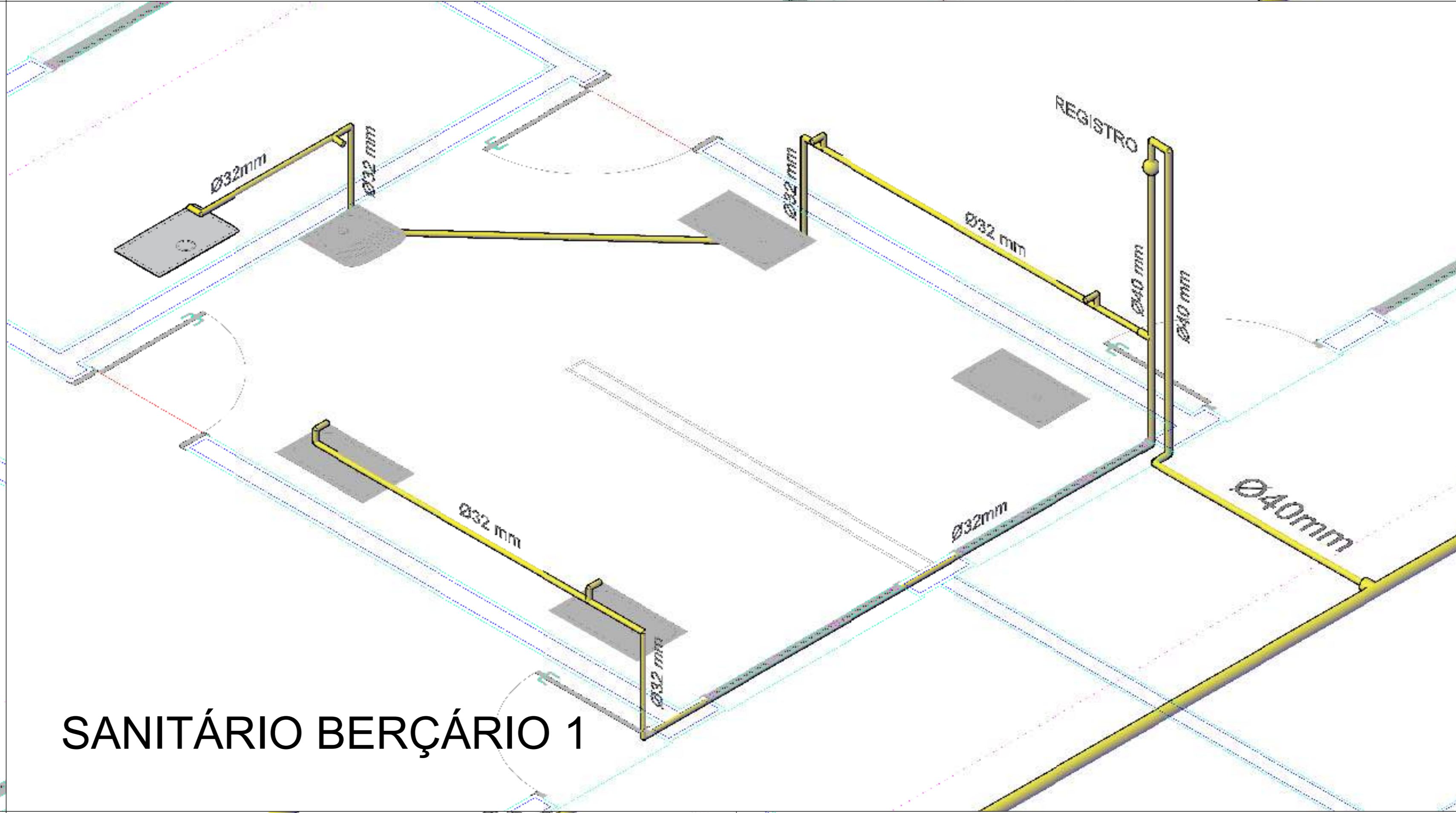

SANITÁRIO BERÇÁRIO 1

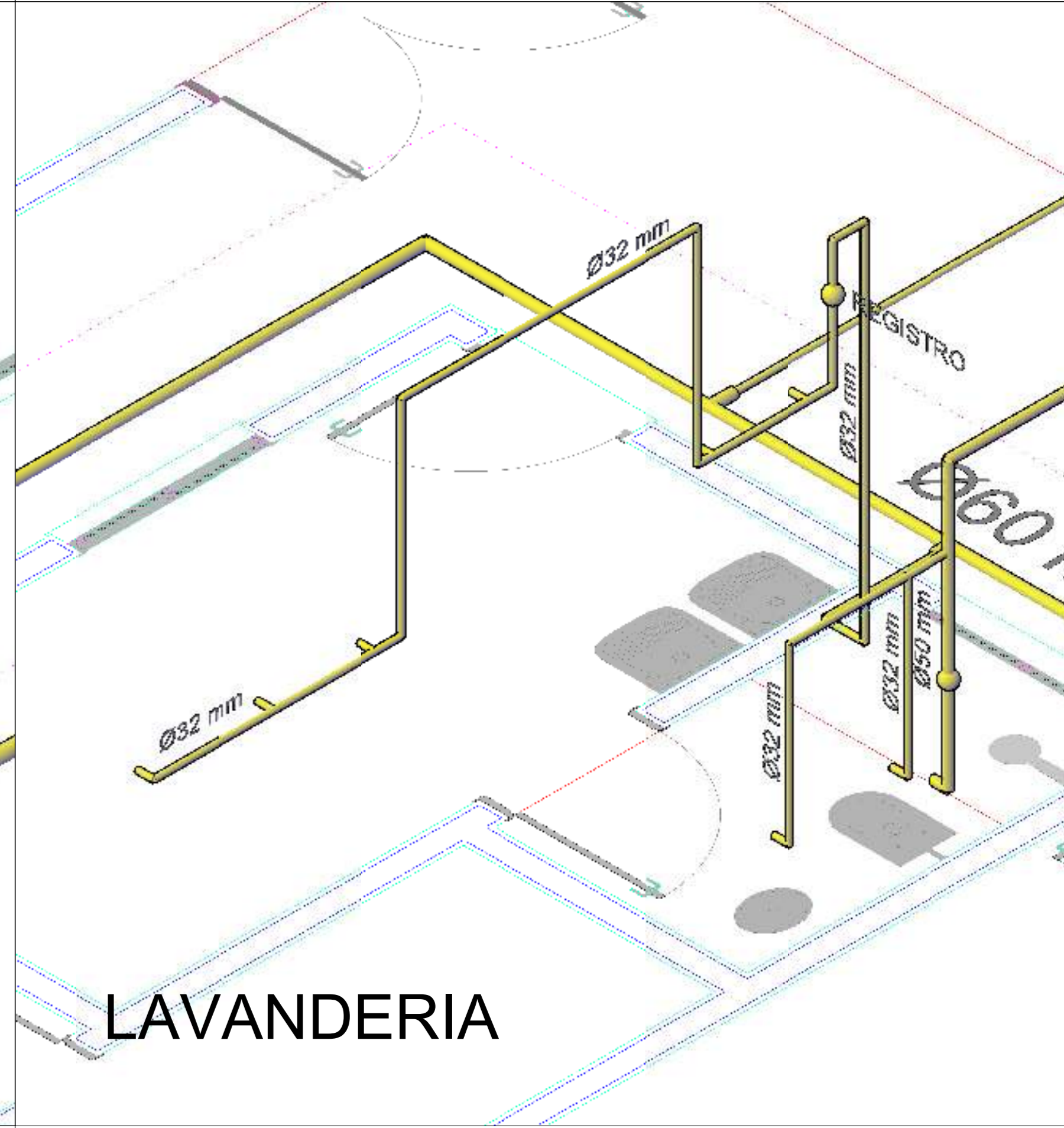

LAVANDERIA

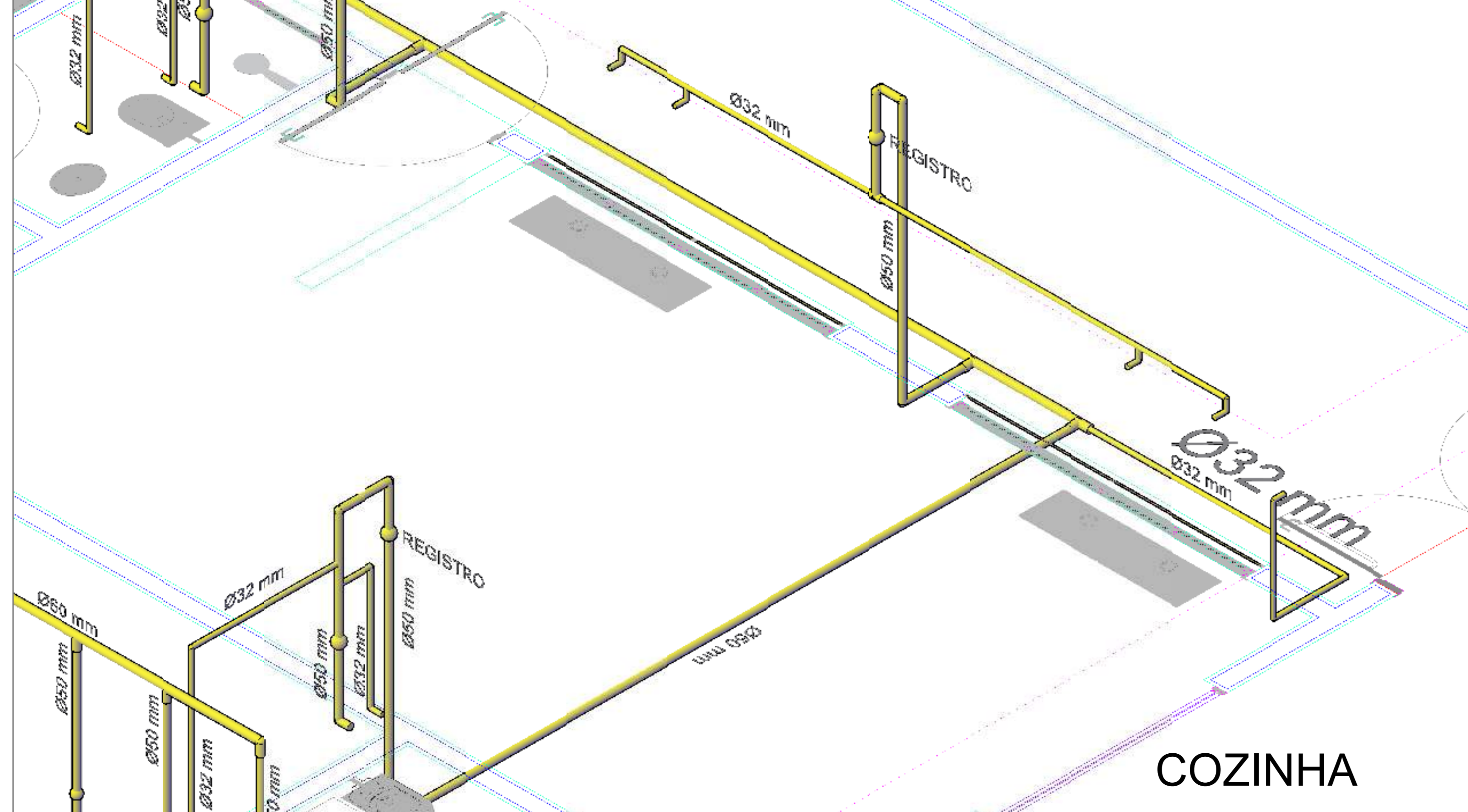

COZINHA

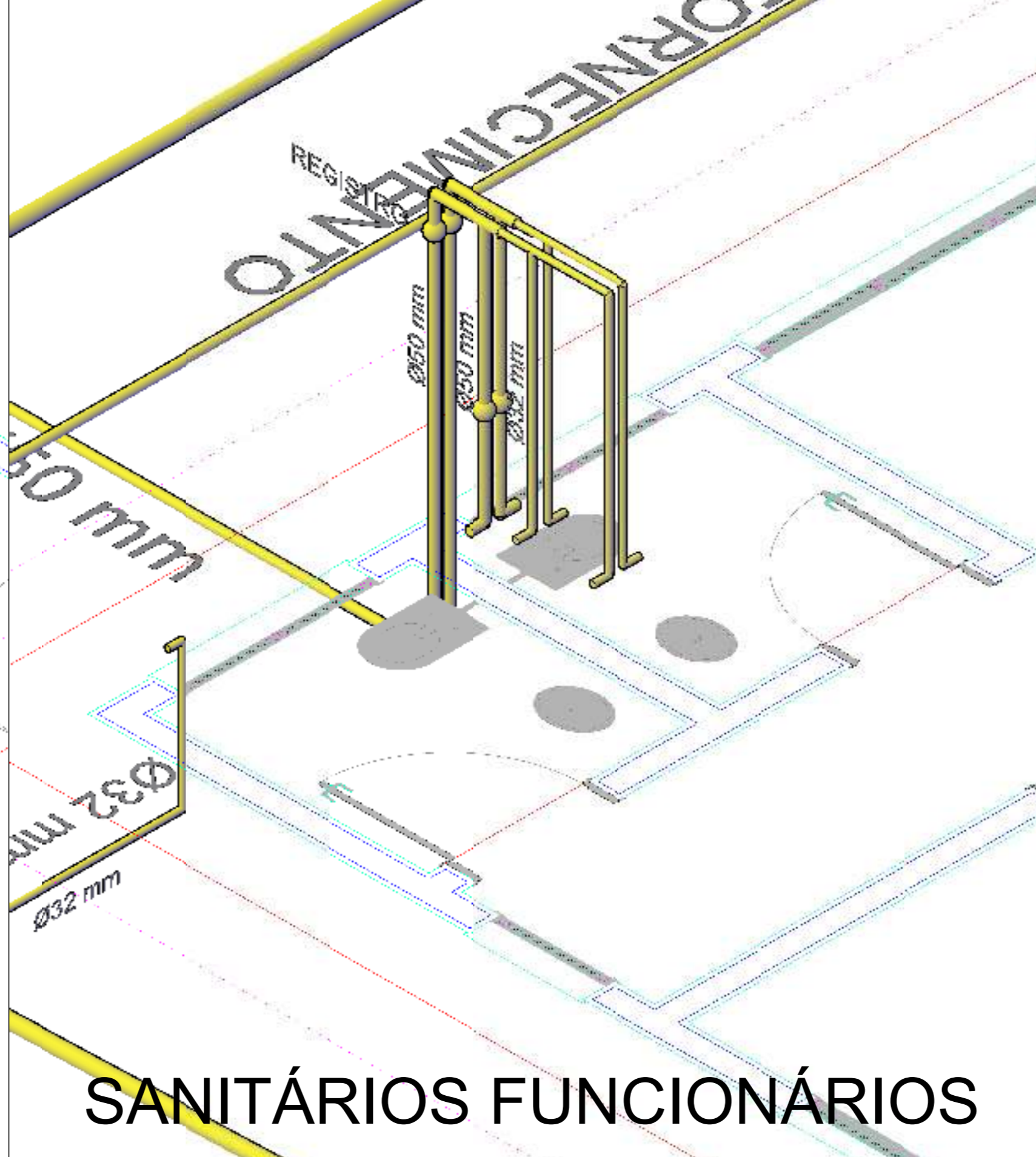

SANITÁRIOS FUNCIONÁRIOS

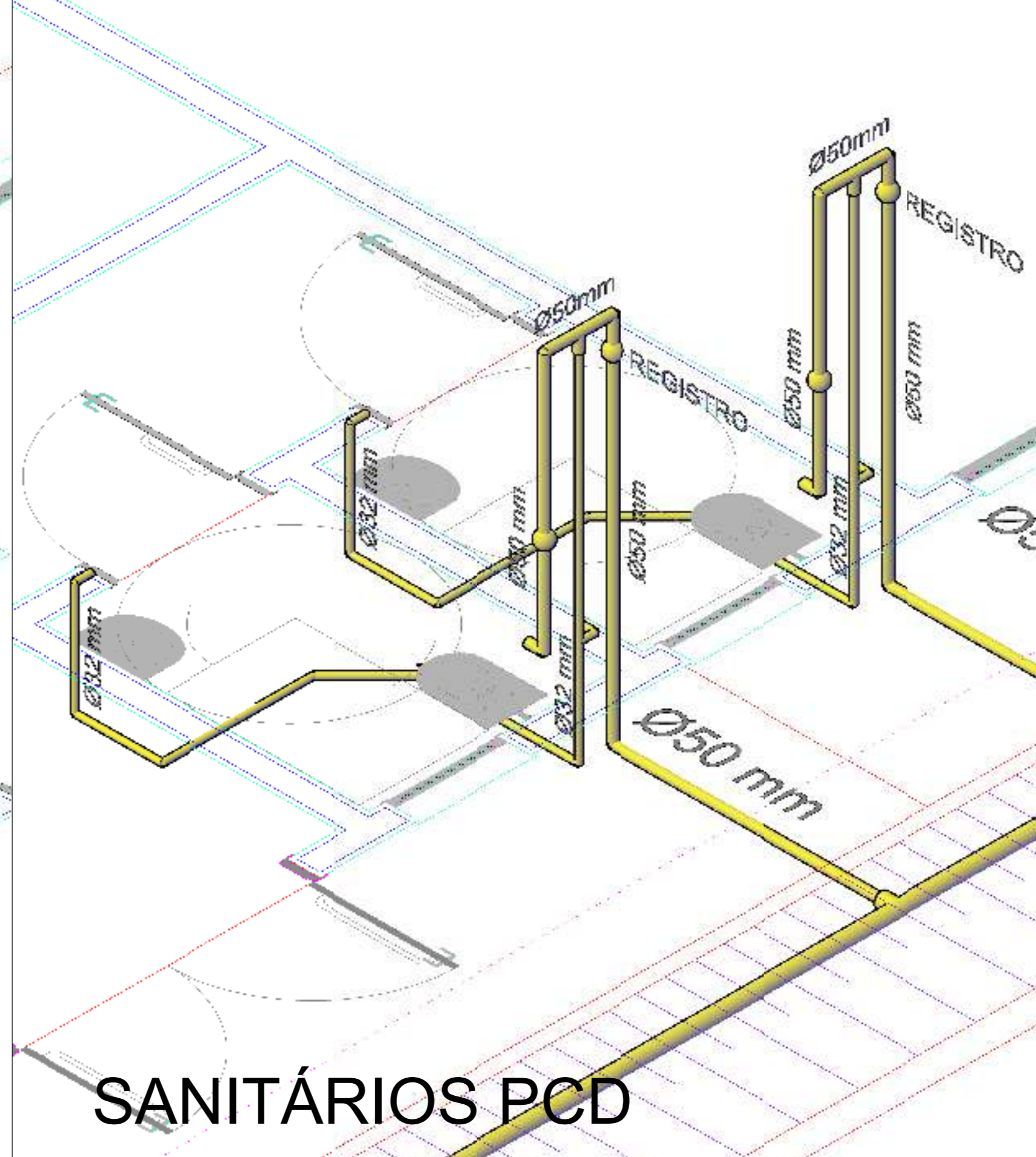

SANITÁRIOS PCD

PREFEITURA DO MUNICÍPIO DE LEME			
SECRETARIA DE OBRAS E PLANEJAMENTO URBANO			
OBRA: CRECHE DO JARDIM ANGÉLICA			
ENDEREÇO: R. JOÃO DENÓFRIO X R. JOÃO GONÇALVES - JD ANGÉLICA			
DISCIPLINA: PROJETO HIDRÁULICO			
TÍTULO: ÁGUA FRIA - DETALHES			
RESPONSÁVEL:	DATA:	ARTIST:	FOLHA:
FERNANDO C. BERGAMIN	07/10/2025	---	10 / 11
ESCALA:	REVISÃO:	INICIAL	
1:20			

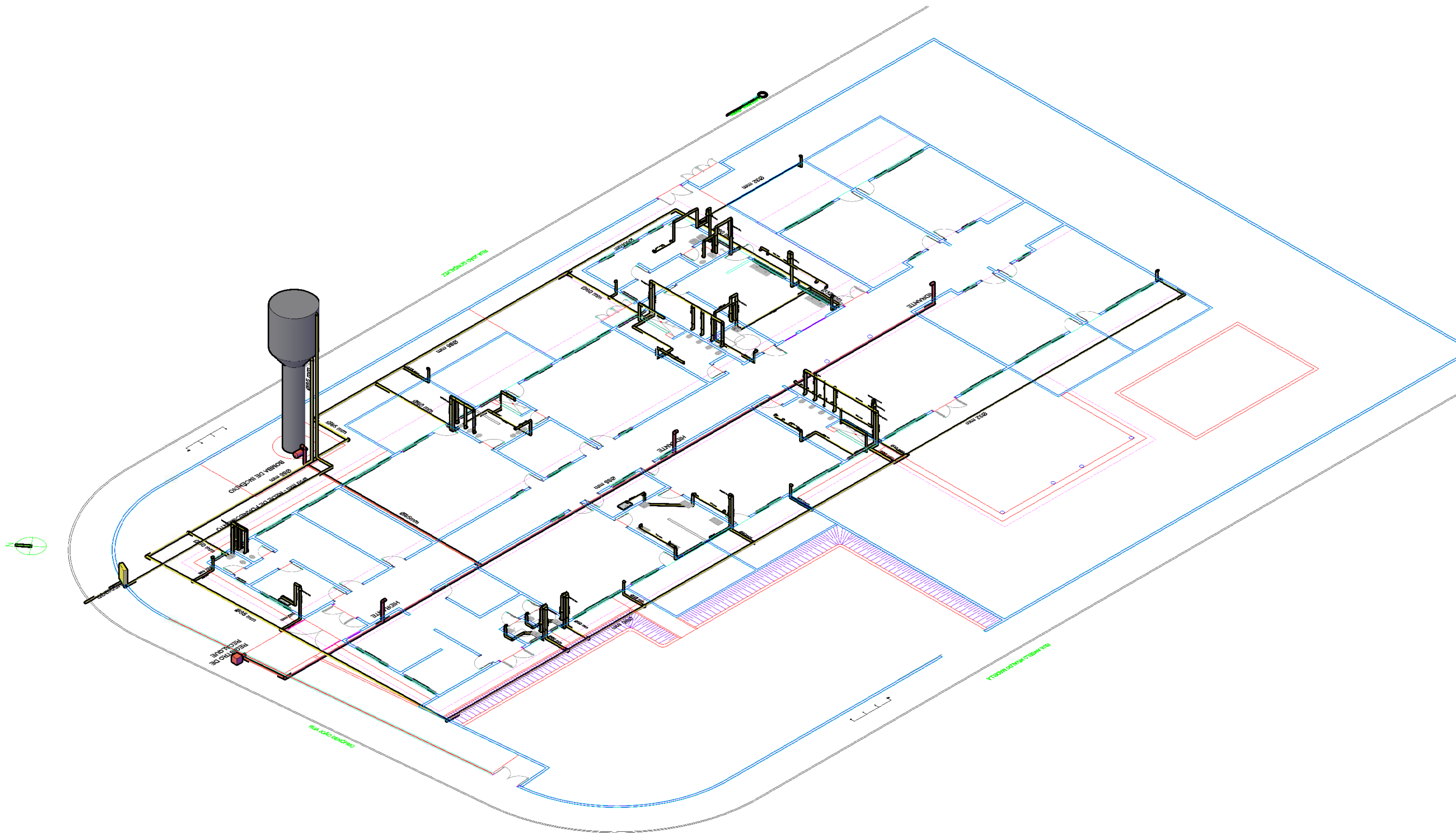

LEGENDA	
<span style="color: yellow;">■</span>	ÁGUA FRIA
<span style="color: red;">■</span>	COMBATE A INCÊNDIO

PREFEITURA DO MUNICÍPIO DE LEME			
SECRETARIA DE OBRAS E PLANEJAMENTO URBANO			
OBRA: CRECHE DO JARDIM ANGÉLICA			
ENGENHEIRO: R. JOÃO DENÓFRIO X R. JOÃO GONÇALVES - JD ANGÉLICA			
DISCIPLINA: PROJETO HIDRÁULICO			
TÍTULO: ÁGUAS FRIA E COMBATE A INCÊNDIO - ISOMÉTRICO			
RESPONSÁVEL:	DATA:	ART/RTT:	FOLHA:
FERNANDO C. BERGAMIN	07/10/2025	---	02/
ESCALA:	DATA:	REVISÃO:	INICIAL
1:75	07/10/2025	INICIAL	11

RUA ANGELO NIVALDO MADEIRA

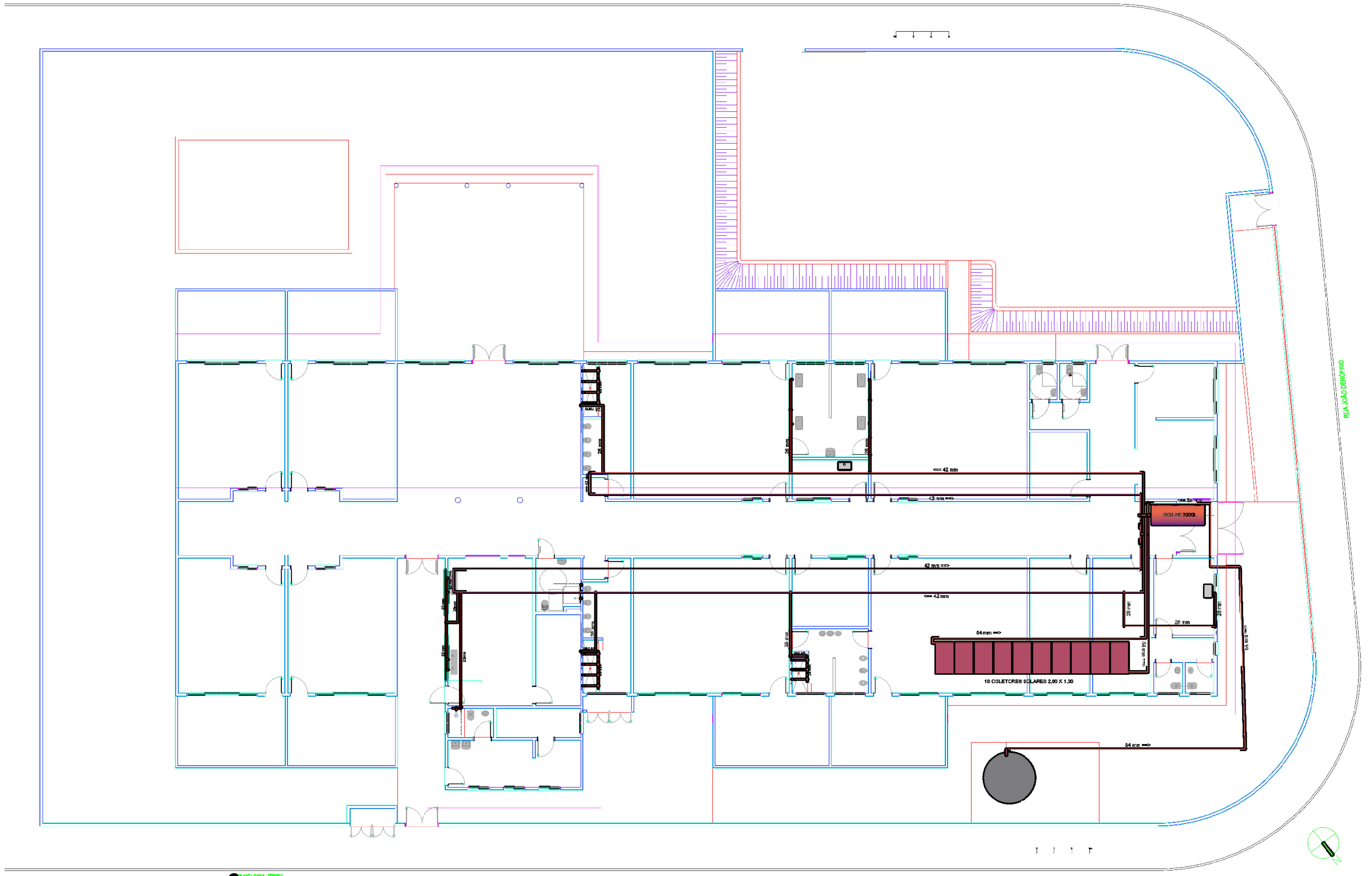

PLANTA Nº 17352

RUA JOÃO GONÇALVES

PREFEITURA DO MUNICÍPIO DE LEME			
SECRETARIA DE OBRAS E PLANEJAMENTO URBANO			
OBRA: CRECHE DO JARDIM ANGÉLICA			
ENGENHEIRO: R. JOÃO DENÓFRIO X R. JOÃO GONÇALVES - JD ANGÉLICA			
DISCIPLINA: PROJETO HIDRÁULICO			
TÍTULO: ÁGUA QUENTE - PLANTA			
RESPONSÁVEL:	DATA:	ART/RRT:	FOLHA:
FERNANDO C. BERGAMIN	07/10/2025	---	03/
ESCALA:	REVISÃO:	INICIAL	11
1:75			

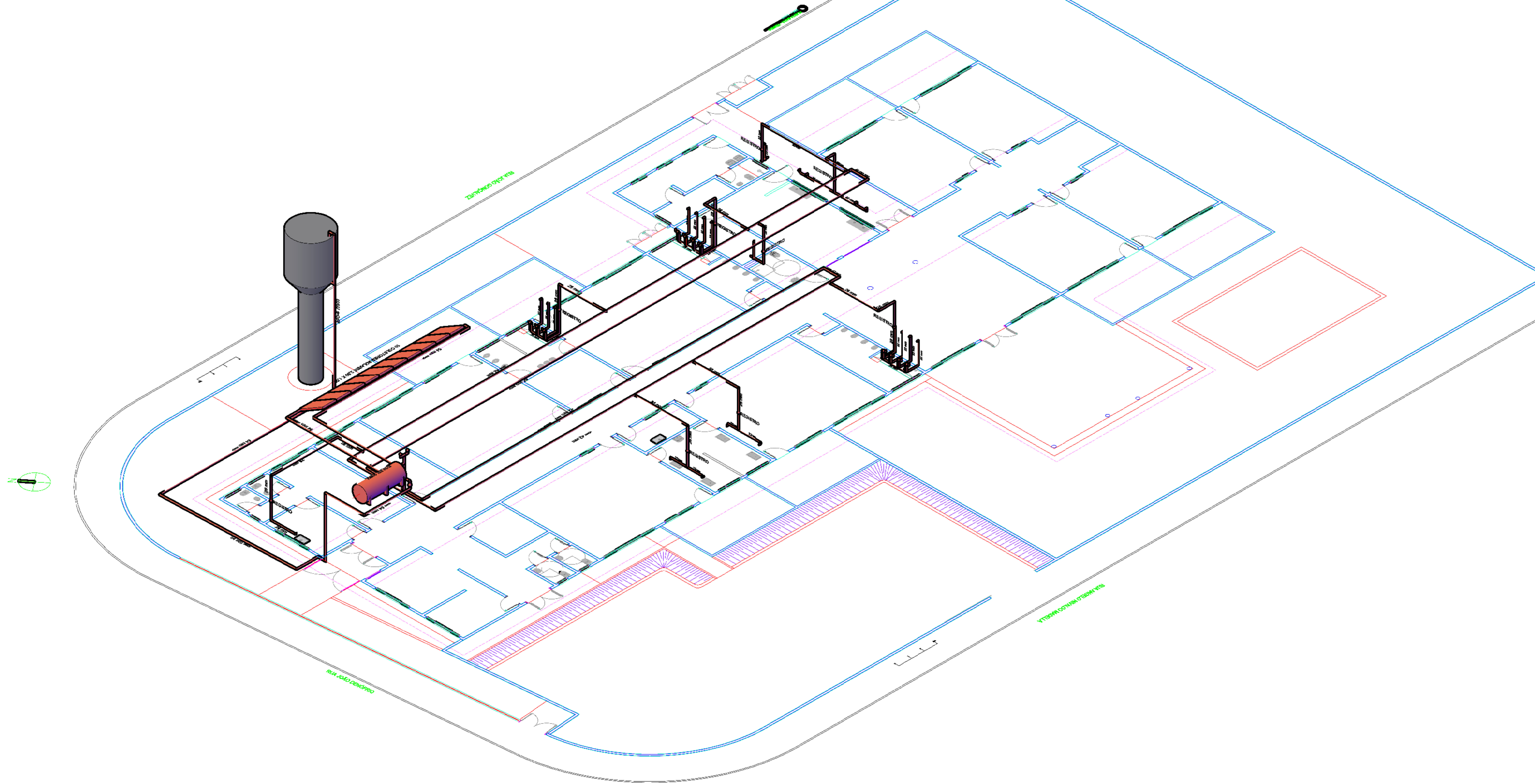

PREFEITURA DO MUNICÍPIO DE LEME			
SECRETARIA DE OBRAS E PLANEJAMENTO URBANO			
OBRA: CRECHE DO JARDIM ANGÉLICA			
ENDEREÇO: R. JOÃO DENÓFRIO X R. JOÃO GONÇALVES - JD ANGÉLICA			
DISCIPLINA: PROJETO HIDRÁULICO			
TÍTULO: ÁGUA QUENTE - ISOMÉTRICO			
RESPONSÁVEL:	DATA:	ART/RRT:	FOLHA:
FERNANDO C. BERGAMIN	07/10/2025	---	04/
ESCALA:	REVISÃO:	INICIAL	11
1:75			

RUA ANGELO NIVALDO MADELLA

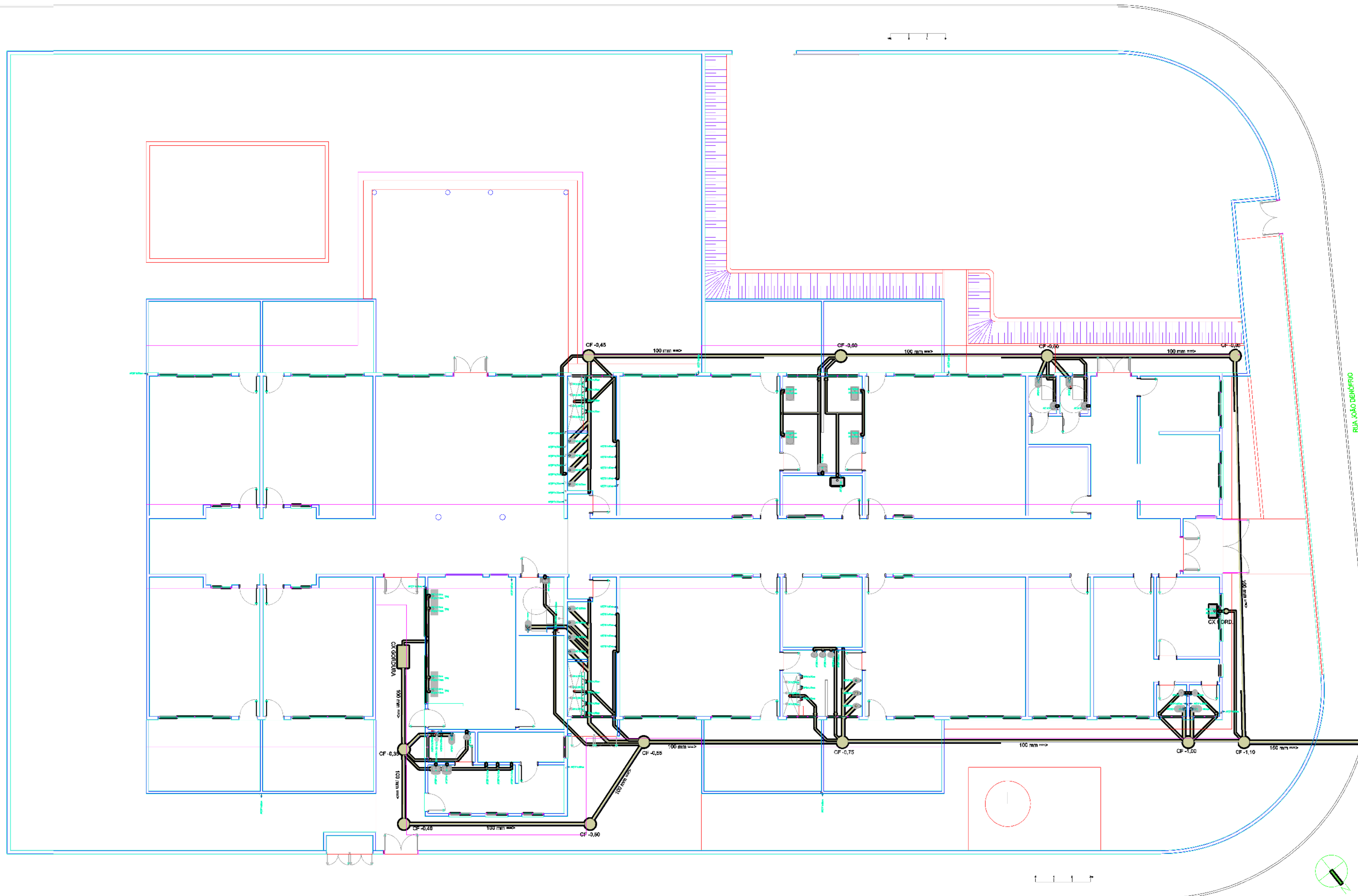

RUA JOÃO DENÓFRIO

RUA ANTONIO TEIXEIRA

RUA JOÃO GONÇALVES

PREFEITURA DO MUNICÍPIO DE LEME			
SECRETARIA DE OBRAS E PLANEJAMENTO URBANO			
OBRA			
CRECHE DO JARDIM ANGÉLICA			
ENGENHEIRO			
R. JOÃO DENÓFRIO X R. JOÃO GONÇALVES - JD ANGÉLICA			
DISCIPLINA			
PROJETO HIDRÁULICO			
TÍTULO			
ESGOTO - PLANTA			
RESPONSÁVEL	ARTIST	DATA	FOLHA
FERNANDO C. BERGAMIN	---	07/10/2025	05/11
ESCALA	REVISÃO	INICIAL	
1:75			

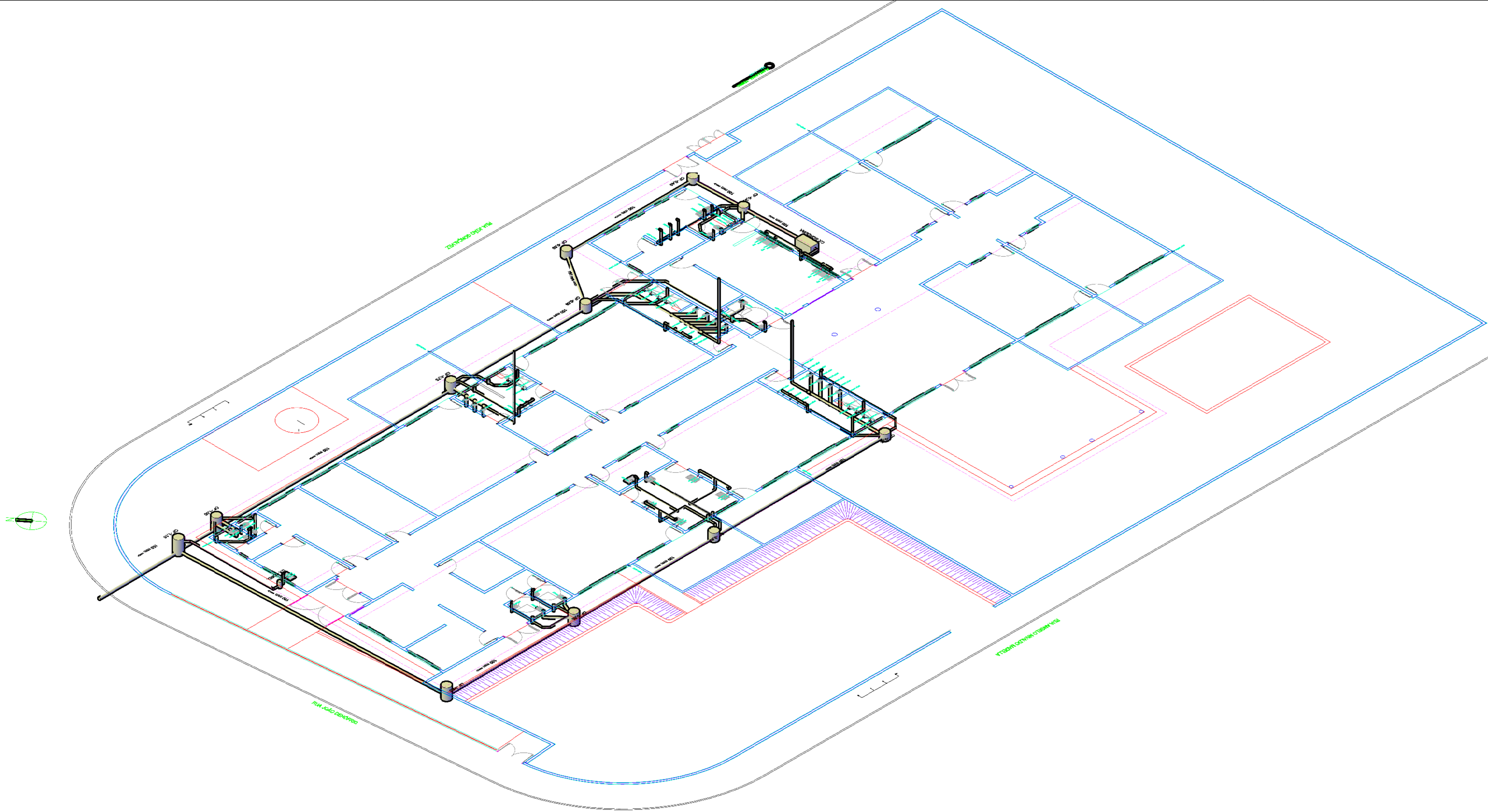

PREFEITURA DO MUNICÍPIO DE LEME			
SECRETARIA DE OBRAS E PLANEJAMENTO URBANO			
OBRA: CRECHE DO JARDIM ANGÉLICA			
ENDEREÇO: R. JOÃO DENÓFRIO X R. JOÃO GONÇALVES - JD ANGÉLICA			
DISCIPLINA: PROJETO HIDRÁULICO			
TÍTULO: ESGOTO - PLANTA			
RESPONSÁVEL:	ART/RRT:	FOLHA	
FERNANDO C. BERGAMIN	---	06	
ESCALA:	DATA:	REVISÃO:	
1:75	07/10/2025	INICIAL	11

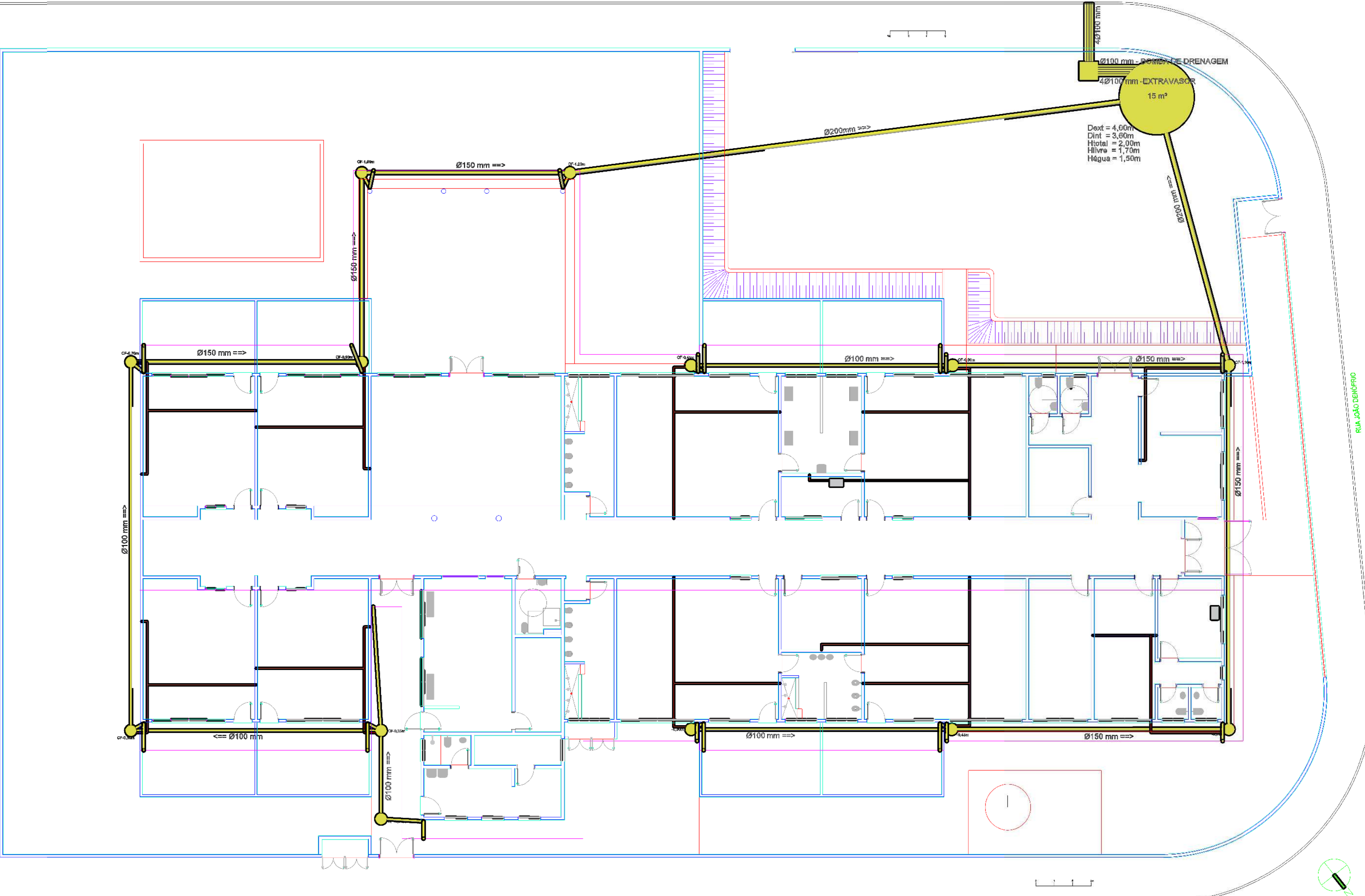

RUA JOÃO GONÇALVES

RUA JOÃO GONÇALVES

**LEGENDA**

- ÁGUA DE CHUVA
- DRENOS AR COND.

<b>PREFEITURA DO MUNICÍPIO DE LEME</b>			
SECRETARIA DE OBRAS E PLANEJAMENTO URBANO			
OBRA: CRECHE DO JARDIM ANGÉLICA			
ENDEREÇO: R. JOÃO DENÓFRIO X R. JOÃO GONÇALVES - JD ANGÉLICA			
DISCIPLINA: PROJETO HIDRÁULICO			
TÍTULO: ÁGUA DE CHUVA - PLANTA			
RESPONSÁVEL:	ART/RRT:	DATA:	FOLHA:
FERNANDO C. BERGAMIN	---	07/10/2025	07/11
ESCALA:	REVISÃO:	INICIAL	
1:75			

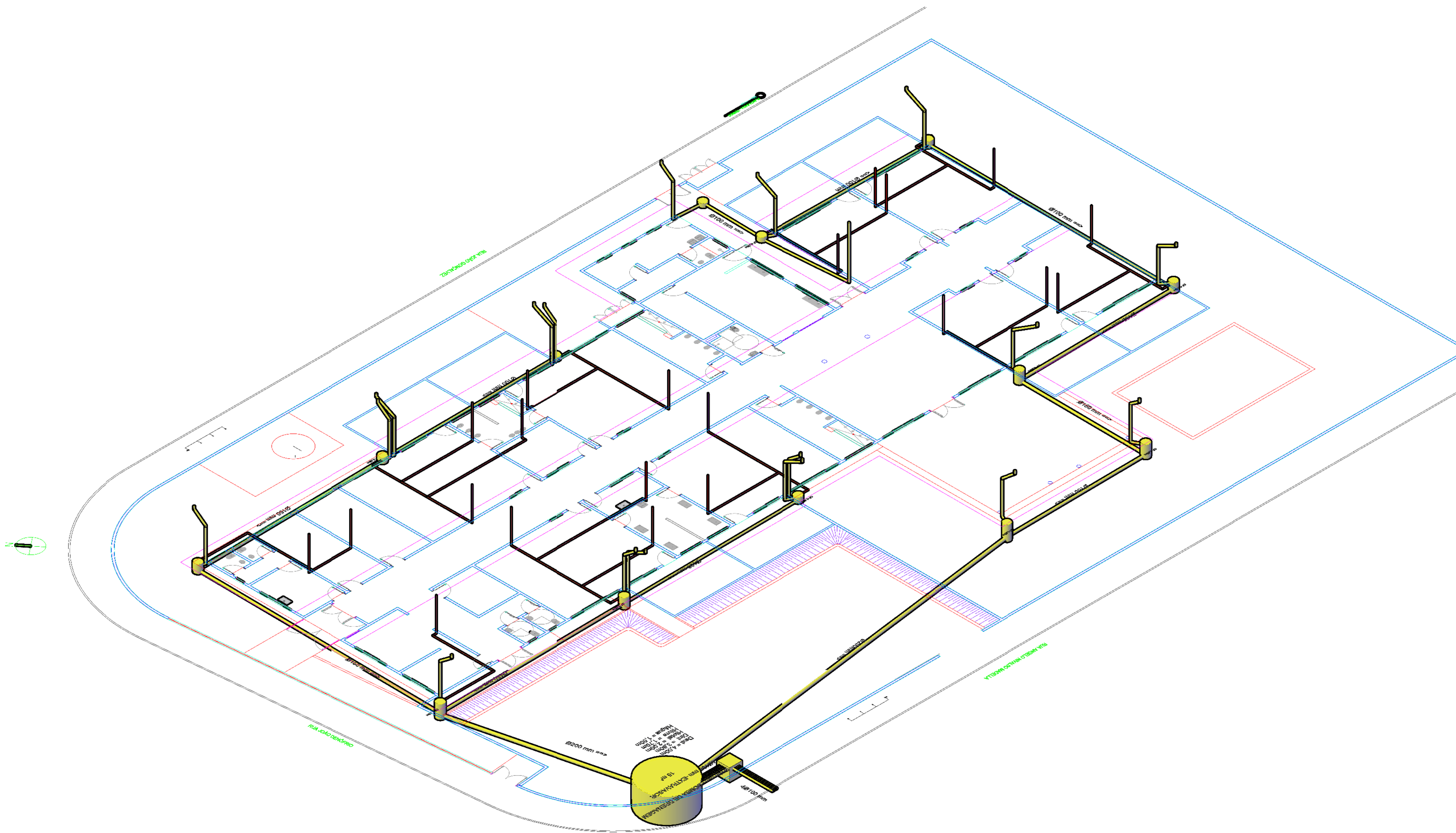

LEGENDA	
<span style="color: yellow;">■</span>	ÁGUA DE CHUVA
<span style="color: red;">■</span>	DRENOS AR COND.

PREFEITURA DO MUNICÍPIO DE LEME			
SECRETARIA DE OBRAS E PLANEJAMENTO URBANO			
OBRA			
CRECHE DO JARDIM ANGÉLICA			
ENDEREÇO			
R. JOÃO DENÓFRIO X R. JOÃO GONÇALVES - JD ANGÉLICA			
DISCIPLINA			
PROJETO HIDRÁULICO			
TÍTULO			
ÁGUA DE CHUVA - ISOMÉTRICO			
RESPONSÁVEL	ART/RRT	FOLHA	
FERNANDO C. BERGAMIN	---	08 / 11	
ESCALA	DATA	REVISÃO	INICIAL
1:75	07/10/2025		

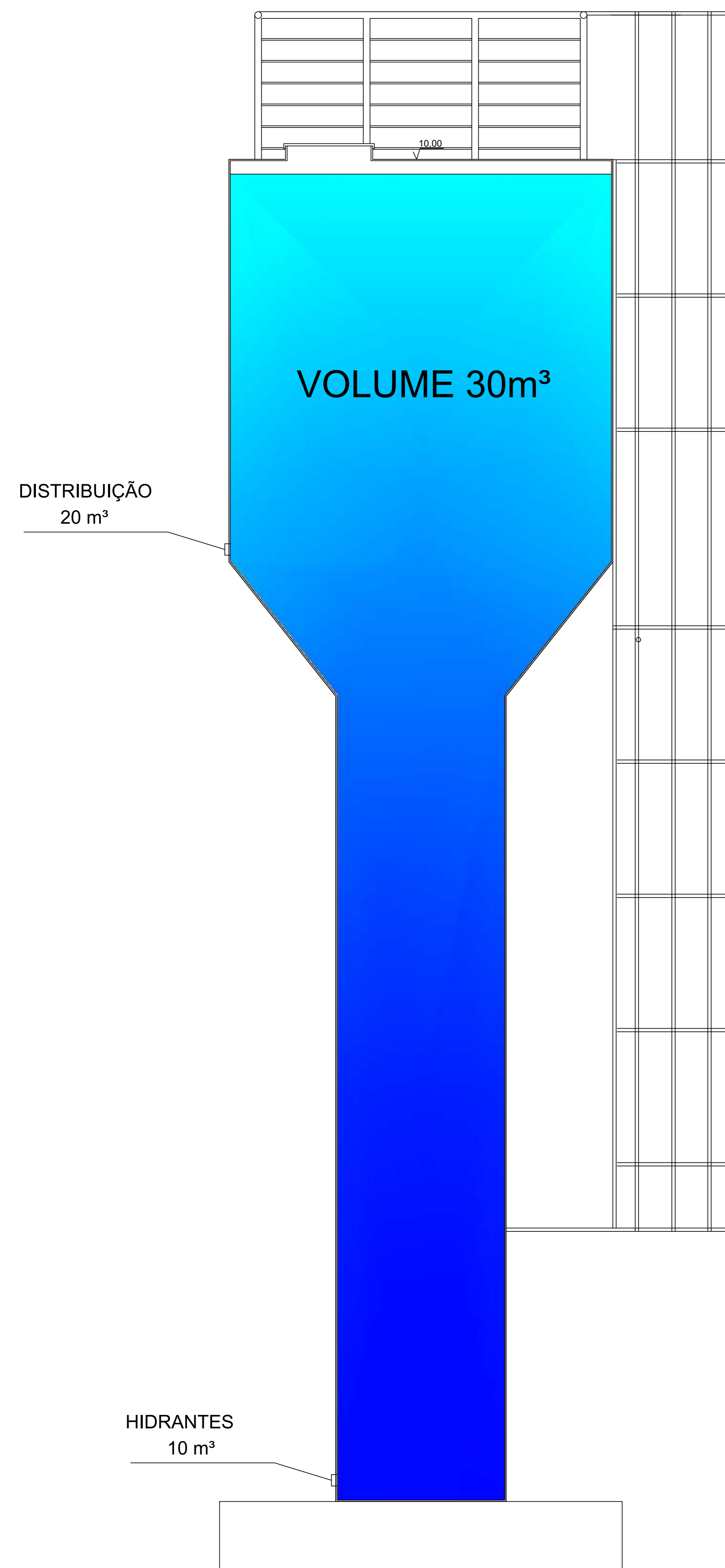

RESERVATÓRIO DE ÁGUA - CORTE

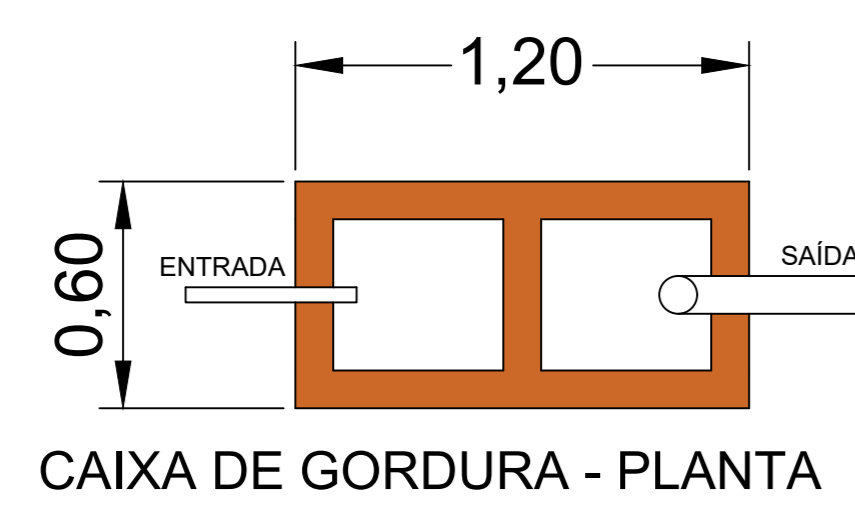

CAIXA DE GORDURA - PLANTA

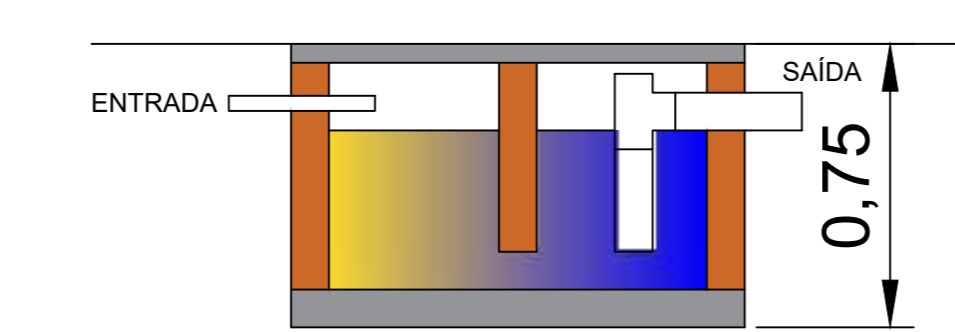

CAIXA DE GORDURA - CORTE

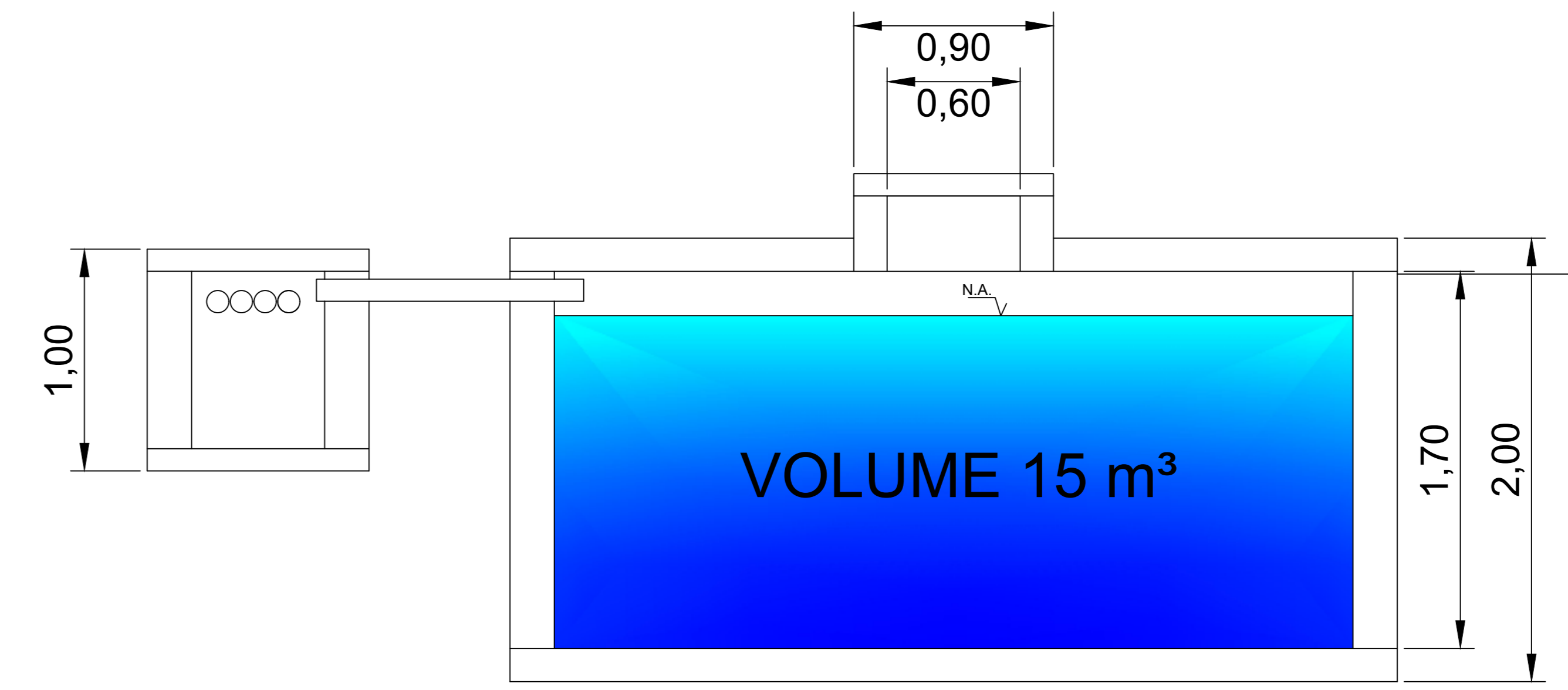

EXTRAVASOR - CORTE

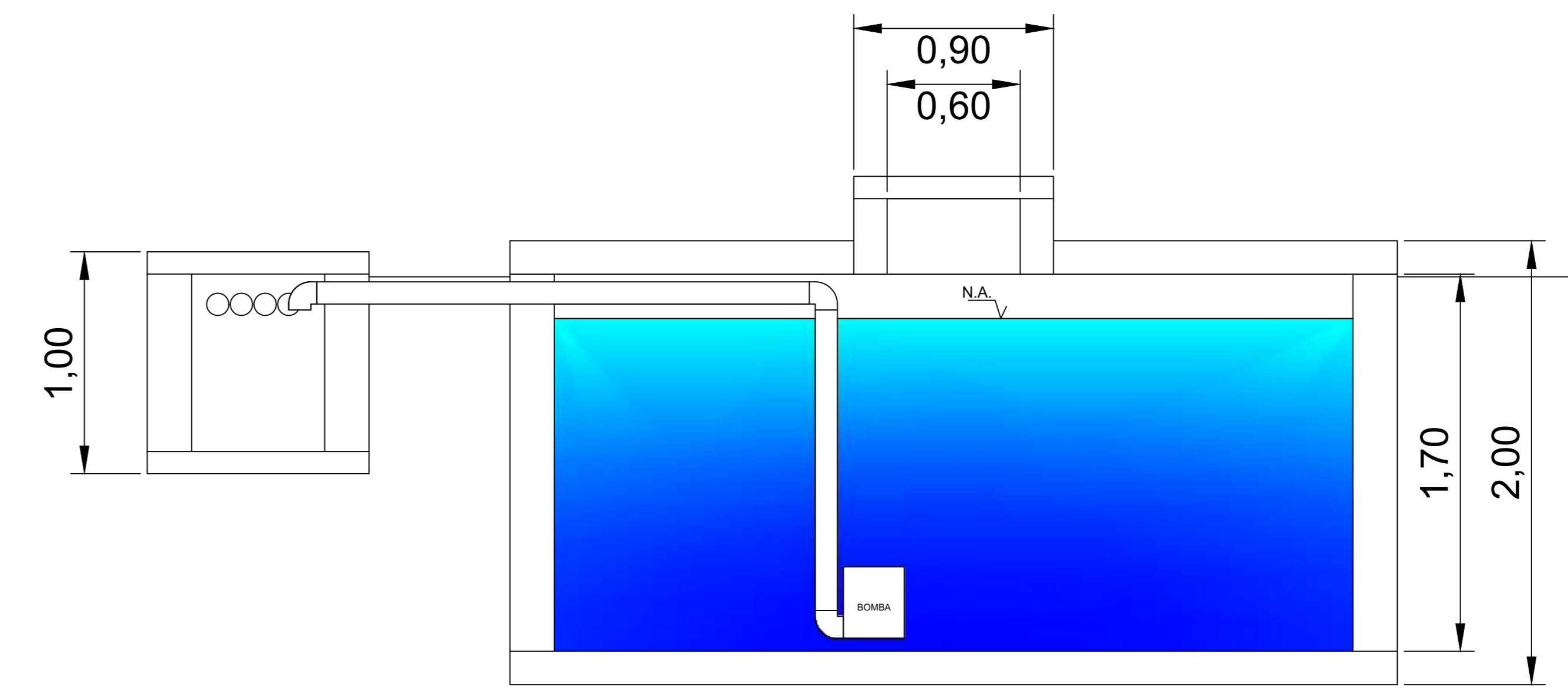

BOMBA DE DRENAGEM - CORTE

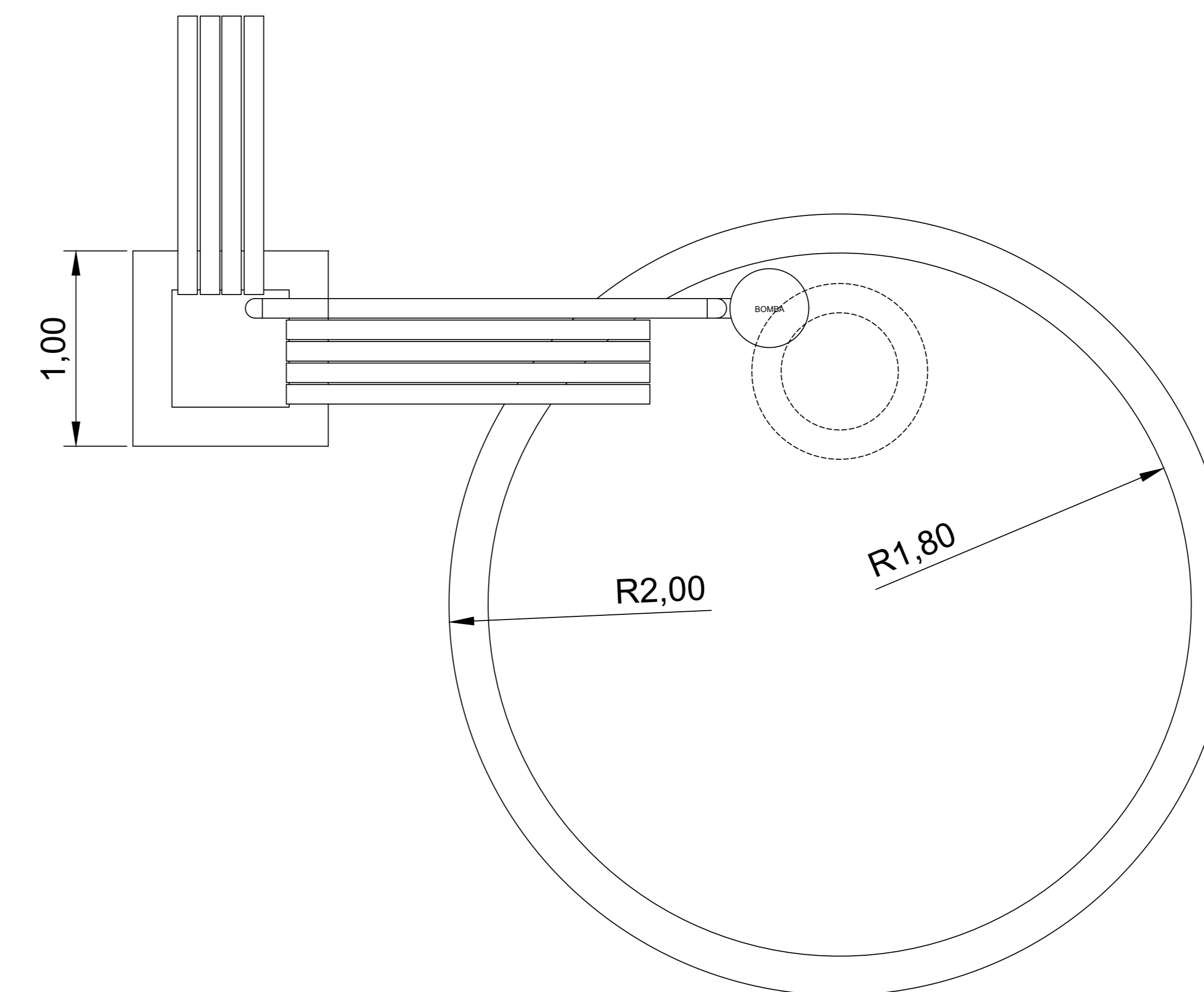

RESERVATÓRIO DE ÁGUA DE CHUVA - PLANTA

PREFEITURA DO MUNICÍPIO DE LEME			
SECRETARIA DE OBRAS E PLANEJAMENTO URBANO			
OBRA: CRECHE DO JARDIM ANGÉLICA			
ENGENHEIRO: R. JOÃO DENÓFRIO X R. JOÃO GONÇALVES - JD ANGÉLICA			
DISCIPLINA: PROJETO HIDRÁULICO			
TÍTULO: RESERVATÓRIO DE ÁGUA E ÁGUA DE CHUVA			
RESPONSÁVEL: FERNANDO C. BERGAMIN	ART/RRT: ---	REVISÃO: INICIAL	FOLHA: 09/11
ESCALA: 1:20	DATA: 07/10/2025		